

ПРОЕКТНАЯ ДОКУМЕНТАЦИЯ

Благоустройство стадиона в с. Сейка, Чойского района, Республики Алтай

ТОМ 1

Схема планировочной организации земельного участка

Экз.

№ _____

с. Майма 2020

Общество с ограниченной ответственностью
«ПРОЕКТНАЯ МАСТЕРСКАЯ ВОЛОД»

**Благоустройство стадиона в с. Сейка, Чойского района,
Республики Алтай**

Раздел 2

«Схема планировочной организации земельного участка»

ШИФР: 34-08-20-ПЗУ

ТОМ 2

Генеральный директор

Самородов В.В.

Главный инженер проекта

Самородов В.В.

Майма, 2020 г.

Содержание

Обозначение	Наименование	Стр.
34-08-20-СП	Состав проекта	3
34-08-20-ПЗУ	Пояснительная записка	4
	Лист 1 - Общие данные	10
	Лист 2 - Разбивочный план	11
	Лист 3 - Универсальная площадка для игры в волейбол, баскетбол	12
	Лист 4 - Навес с тренажёрами	13

Согласовано

Взам. Инв.

Подп. И дата

Инв. № подл.

34-08-20-ПЗУ.С

Изм.	Кол.уч.	Лист	№ док.	Подп.	Дата
Разраб.		Самородов			
Проверил		Колесников			
Н.контр.		Колесников			

Содержание тома 2

Стадия	Лист	Листов
П		1

ООО «ПМ ВОЛОД»

Состав проекта

Но- мер тома	Обозначение	Наименование	Примеча- ние
1	34-08-20-ПЗУ	Раздел 2 – «Схема планировочной организации земельного участка»	
2	34-08-20-СМ	Раздел 11 – «Смета на строительство объекта капитального строительства»	

Согласовано

Взам. Инв.

Подп. И дата

Инв. № подл.

Изм.	Кол.уч	Лист	Недок.	Подп.	Дата

34-08-20-СП

Разраб.	Самородов				
Проверил	Колесников				
Н.контр.	Колесников				

Состав проекта

Стадия	Лист	Листов
П		1

ООО «ПМ ВОЛОД»

Ситуационный план

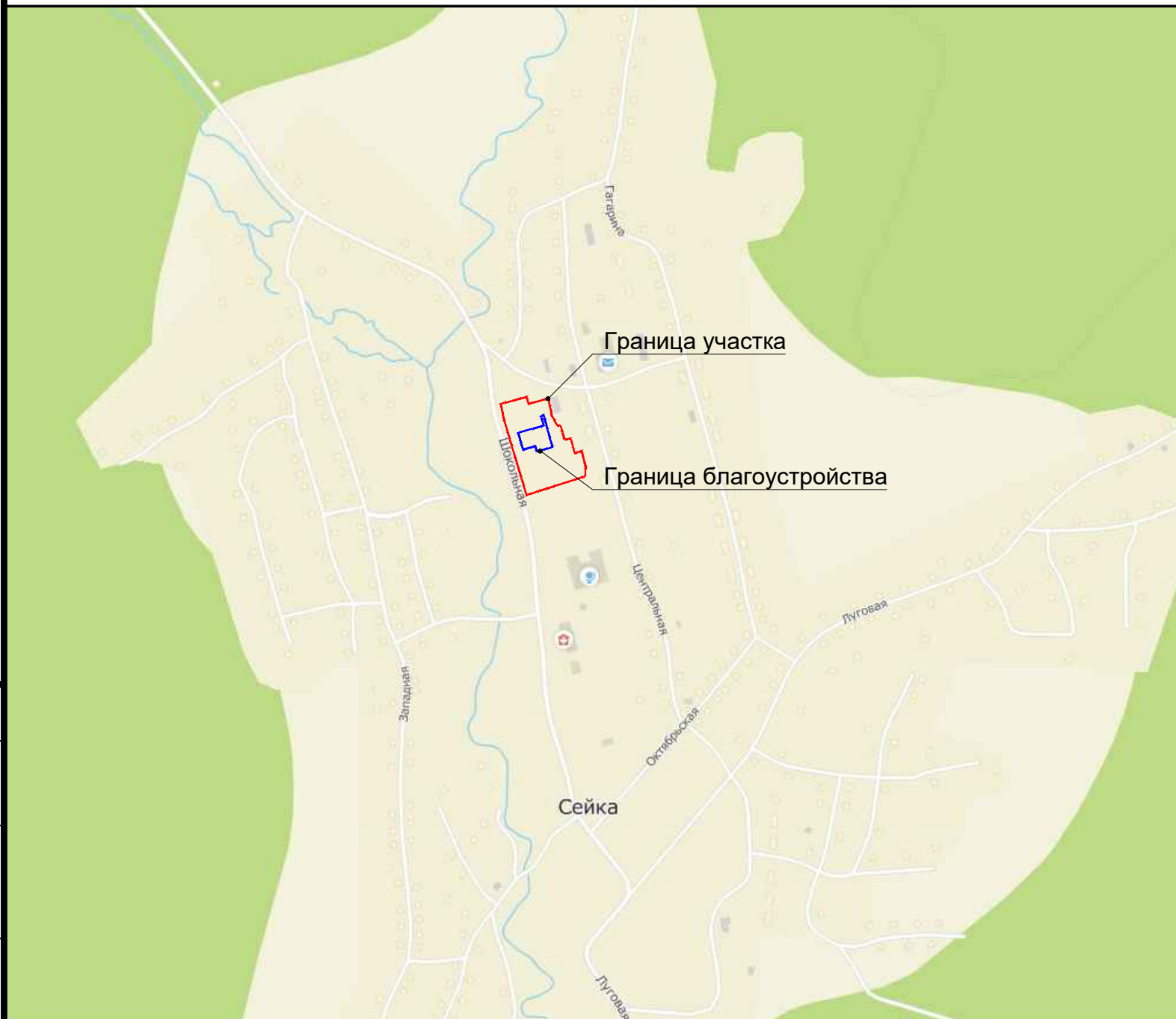

Ведомость чертежей основного комплекта ПЗУ

Лист	Наименование	Примечание
1	Общие данные	
2	Разбивочный план М1:250	
3	Универсальная площадка для игры в волейбол, баскетбол М1:200	
4	Навес с тренажёрами М1:50	

Ведомость основных комплектов чертежей ПЗУ

Обозначение	Наименование	Примечание
34-08-20-ПЗУ	Схема планировочной организации земельного участка	

Ведомость ссылочных и прилагаемых документов

Обозначение	Наименование	Примечание
СП 42.13330.2016	Градостроительство. Планировка и застройка городских и сельских поселений	
СП 82.13330.2016	Благоустройство территории	
ГОСТ 21.508-85*	Генеральные планы предприятий, сооружений и жилищно-гражданских объектов	

Согласовано

Взам. инв. №

Подп. и дата



Инв. № подл.

Проект разработан в соответствии с действующими нормами и правилами

Гл. инженер проекта: В.В.Самородов  2020 г.

34-08-20-ПЗУ

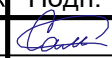
«Благоустройство стадиона
в с. Сейка, Чойского района, Республики Алтай»

Изм.	Кол.	Лист	№ док	Подп.	Дата	Схема планировочной организации земельного участка	Стадия	Лист	Листов
Разраб.		Самородов			18.12.20		Общие данные	П	1
Проверил		Колесников			18.12.20	ООО "ВОЛОД"			
Н.контр.		Колесников			18.12.20				

Разбивочный план

Экспликация зданий и сооружений

№ генплану	Наименование	Примечание
1	Поле для мини-футбола	Проект.
2	Универсальная площадка для игры в баскетбол и волейбол	Проект.
3	Тренажёрная площадка	Проект.
4	Детская площадка	Сущ.

Условные обозначения

- - - - - - Граница участка S=10843.0 м²
- - - - - - Граница благоустройства S=1370.0 м²

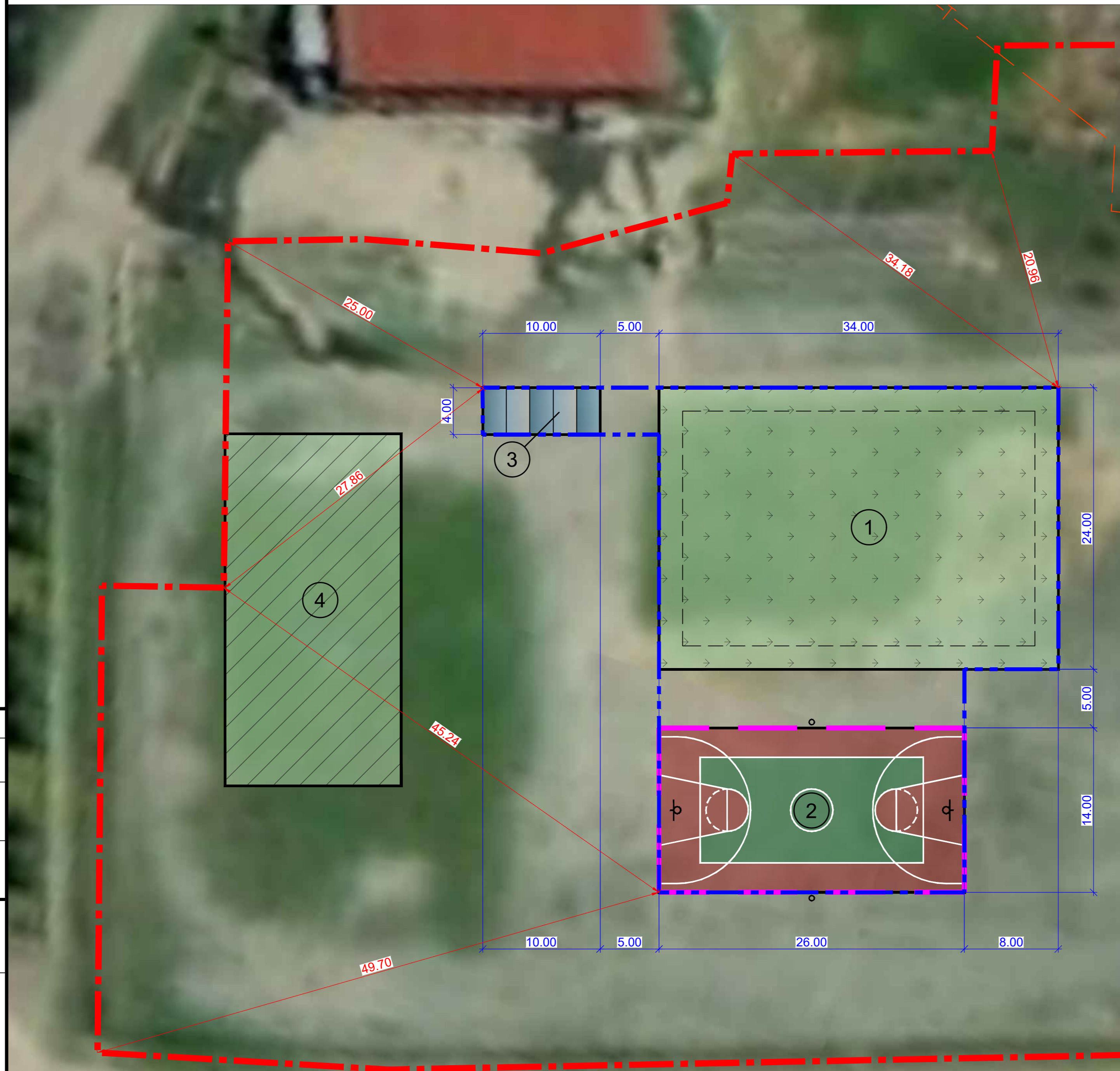

34-08-20-ПЗУ					
«Благоустройство стадиона в с. Сейка, Чойского района, Республики Алтай»					
Изм.	Кол.	Лист	№ док	Подп.	Дата
Разраб.		Самородов		<i>Сам</i>	18.12.20
Проверил		Колесников		<i>Кол</i>	18.12.20
Н.контр.		Колесников		<i>Кол</i>	18.12.20
Схема планировочной организации земельного участка				Стадия	Лист
Разбивочный план М1:250				П	2
ООО "ВОЛОД"					

Согласовано	
Изм. № подл.	
Подп. и дата	
Взам. инв. №	

Универсальная площадка для игры в волейбол, баскетбол

Ведомость дорожных покрытий

Графическое обозначение	Наименование	Тип	Ед. изм.	Кол-во.
	Покрытие из резиновой плитки	Тип 1	м ²	364.00
	Устройство бортового камня БР 100.20.8 по ГОСТ 6665-91		м.п.	80.00
	Общая площадь покрытий (в границах благоустройства)		м ²	364.00

Ведомость малых архитектурных форм и оборудования

№ п/п	Условное изображение	Наименование	Марка	Кол. шт.	Прим.
1		Баскетбольный щит большой	Romana 203.11.01	2	"Красный кит" г.Барнаул
2		Стойки для волейбола, с сеткой	Romana 204.17.00	2	



Тип 1

Бесшовное резиновое покрытие h=0.01 м
 Бетон класса В15 по ГОСТ 26633-2012 h=0.15 м
 Песок крупнозернистый по ГОСТ 8736-2014 h=0.05 м
 Песчано-гравийная смесь фр.40-70 по ГОСТ 23735-2014 h=0.15 м
 Уплотненный грунт основания



Схема монтажа бордюрного камня

БР100.20.8 по ГОСТ 6665-91

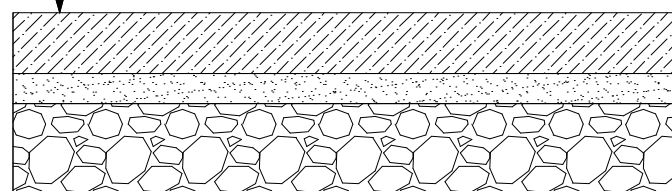
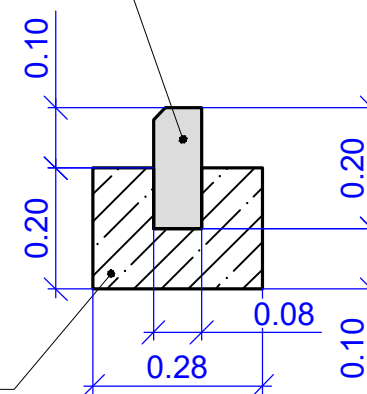

Бетон класса В15 по ГОСТ 26633-2015

Согласовано

Взам. инв. №

Подп. и дата

Инв. № подл.

34-08-20-ПЗУ

«Благоустройство стадиона в с. Сейка, Чойского района, Республики Алтай»

Изм.	Кол.	Лист	№ док.	Подп.	Дата	Схема планировочной организации земельного участка	Стадия	Лист	Листов
Разраб.		Самородов			18.12.20		Универсальная площадка для игры в волейбол, баскетбол	П	3
Проверил		Колесников			18.12.20				
Н.контр.		Колесников			18.12.20				



ООО "ВОЛОД"

Навес с тренажёрами

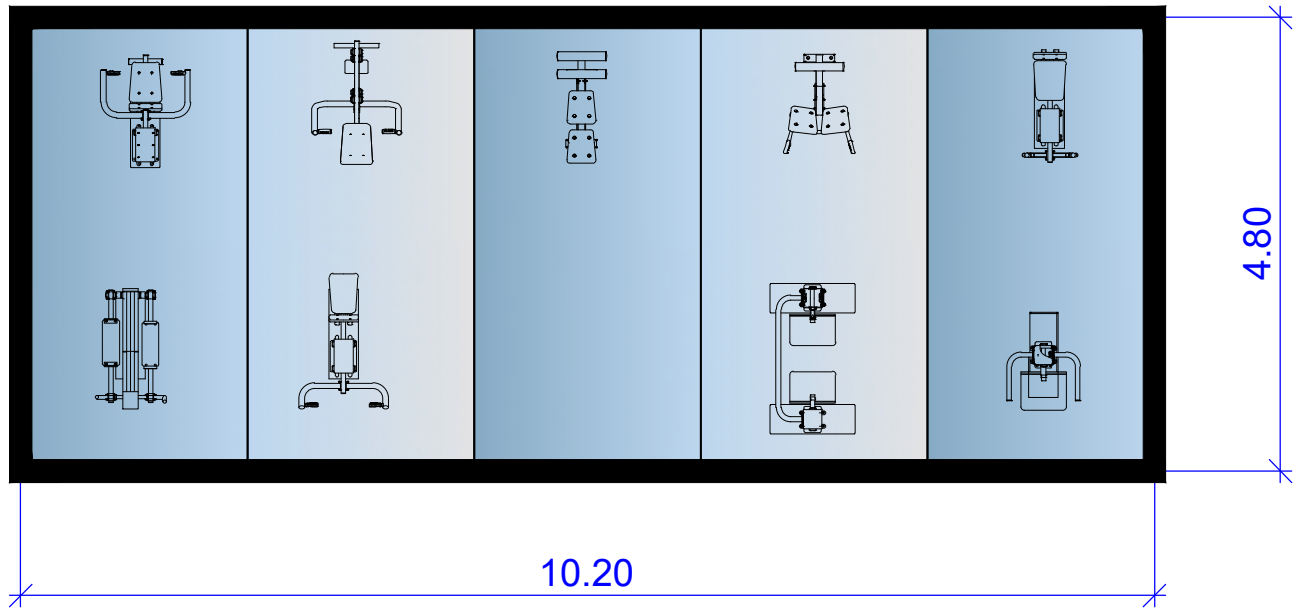

Уличные тренажёры устанавливаемые под навесом

№ п/п	Название	Модель	Ед. изм.	Кол-во.
1	Уличный тренажер для спины наклонный	Romana 207.04.01	шт.	1
2	Уличный тренажер "Лавка пресс"	Romana 207.02.01	шт.	1
3	Уличный тренажер "Гребля"	СО-3.1.61.01	шт.	1
4	Уличный тренажер "Верхняя тяга"	СО-3.1.62.01	шт.	1
5	Уличный тренажер "Жим к груди"	СО-3.1.64.01	шт.	1
6	Уличный тренажер "Шаговый"	СО-3.1.68.01	шт.	1
7	Уличный тренажер "Эллиптический"	СО-3.1.67.01	шт.	1
8	Уличный тренажер «Жим ногами»	СО-3.1.65.01	шт.	1
9	Уличный тренажер «Маятниковый»	СО-3.1.66.01	шт.	1

34-08-20-ПЗУ

«Благоустройство стадиона
в с. Сейка, Чойского района, Республики Алтай»

Изм.	Кол.	Лист	№ док	Подп.	Дата	Стадия	Лист	Листов
Разраб.		Самородов		<i>Сам</i>	18.12.20	П	4	
Проверил		Колесников		<i>Кол</i>	18.12.20			
Н.контр.		Колесников		<i>Кол</i>	18.12.20			
Схема планировочной организации земельного участка Навес с тренажёрами М1:50						ООО "ВОЛОД"		